

Optimaler Zugang zu Gebäuden

Windschutz-Agrartore sind seitlich geschlossen und bieten Schutz, Belüftung und Zugang zu landwirtschaftlichen Gebäuden. Die horizontalen Rohre bieten eine Stabilisierung und Verstärkung des Netzes. Das Tor ist über einen Kettenantrieb oder gegen Aufpreis mit Motorantrieb und Fernbedienung einfach und schnell zu bedienen.

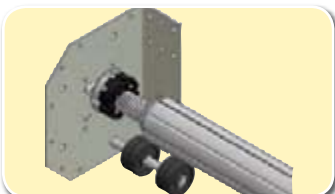

Agrartore mit Kettenantrieb zum leichten und schnellen Verschließen bzw. Öffnen von Toren

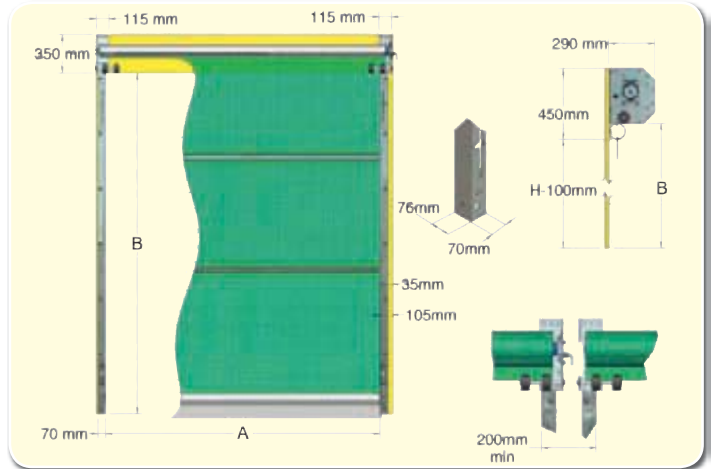

Robuste Feder zur Unterstützung beim Hochziehen des Tores und für mehr Sicherheit

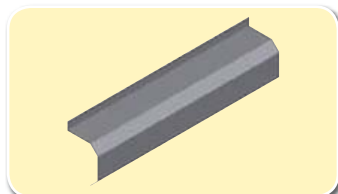

Abdeckhaube zum Schutz des aufgewickelten Windschutznetzes

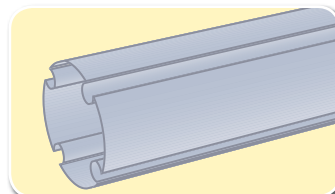

Robuste, biegestabile Stahlprofile mit Ø 100 mm für höchste Lebensdauer



Auswahl verschiedener Materialien/Farben - bei Beschädigung leicht auswechselbar

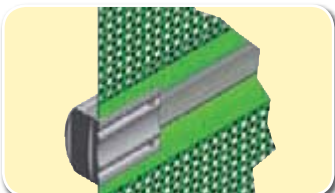

Profil-Stahlrohre für höchste Stabilität, mit Nylonkappen für geringe Betriebsgeräusche



Halbautomatische (Kettenantrieb) oder vollautomatische (Elektroantrieb) Verriegelung

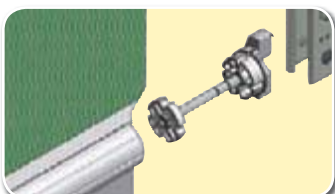

Langlebige Nylonführung und eine robuste U-Profilschiene garantieren eine hohe Stabilität



Sicherheitskontaktleiste bei Option mit Fernbedienung

Produkt - Info

Windschutz-Agrartor

Breiten:
2,5 bis 6,0 m

Höhen:
3,1 bis 6,1 m

Lieferbare Netztypen:

- Spezialnetz
- Hochleistungsnetz
- Plane

Ref.:
„AG“ gefolgt von Breite und Höhe

Bei Bestellung angeben:
Antrieb rechts oder links
(nur bei Kettenantrieb)

Typ	Ref.	Breite	Höhe	Preis EURO		Typ	Ref.	Breite	Höhe	Preis EURO	
				ohne MwSt inkl 19 % MwSt						ohne MwSt inkl 19 % MwSt	
Agrartor 2,5/3	AG2531	2,5 m	3,1 m	1.276,47	1.519,00	Abdeckhaube 2,5	SPA-10-25	2,5 m		142,02	169,00
Agrartor 2,5/4	AG2541	2,5 m	4,1 m	1.460,50	1.738,00	Abdeckhaube 3	SPA-10-30	3,0 m		170,59	203,00
Agrartor 2,5/5	AG2551	2,5 m	5,1 m	1.573,11	1.872,00	Abdeckhaube 3,5	SPA-10-35	3,5 m		198,32	236,00
Agrartor 2,5/6	AG2561	2,5 m	6,1 m	1.686,55	2.007,00	Abdeckhaube 4	SPA-10-40	4,0 m		226,89	270,00
Agrartor 3/3	AG3031	3,0 m	3,1 m	1.396,64	1.662,00	Abdeckhaube 4,5	SPA-10-45	4,5 m		254,62	303,00
Agrartor 3/4	AG3041	3,0 m	4,1 m	1.547,06	1.841,00	Abdeckhaube 5	SPA-10-50	5,0 m		283,19	337,00
Agrartor 3/5	AG3051	3,0 m	5,1 m	1.714,29	2.040,00	Abdeckhaube 5,5	SPA-10-55	5,5 m		310,92	370,00
Agrartor 3/6	AG3061	3,0 m	6,1 m	1.873,11	2.229,00	Abdeckhaube 6	SPA-10-60	6,0 m		338,66	403,00
Agrartor 3,5/3	AG3531	3,5 m	3,1 m	1.410,92	1.679,00	Aufpreis HP-NetzHP			+ 5 %	+ 5 %
Agrartor 3,5/4	AG3541	3,5 m	4,1 m	1.636,97	1.948,00	Aufpreis Plane grünPG			+ 10 %	+ 10 %
Agrartor 3,5/5	AG3551	3,5 m	5,1 m	1.814,29	2.159,00	Aufpreis Plane weiß-milchigPW			+ 10 %	+ 10 %
Agrartor 3,5/6	AG3561	3,5 m	6,1 m	2.012,61	2.395,00						
Agrartor 4/3	AG4031	4,0 m	3,1 m	1.555,46	1.851,00	Lippe 30 - AUFPREIS	505036	per m	34 cm	3,78	4,50
Agrartor 4/4	AG4041	4,0 m	4,1 m	1.808,40	2.152,00						
Agrartor 4/5	AG4051	4,0 m	5,1 m	2.026,05	2.411,00	Elektroantrieb, 1 Schalter	AM501			642,86	765,00
Agrartor 4/6	AG4061	4,0 m	6,1 m	2.261,34	2.691,00	Elektroantrieb, 2 Schalter	AM502			906,72	1.079,00
Agrartor 4,5/3	AG4531	4,5 m	3,1 m	1.619,33	1.927,00	Elektroantrieb, Fernbedien.	AM512			1.010,92	1.203,00
Agrartor 4,5/4	AG4541	4,5 m	4,1 m	1.898,32	2.259,00	Programmierset	335515			47,90	57,00
Agrartor 4,5/5	AG4551	4,5 m	5,1 m	2.131,09	2.536,00	Handsender extra	AM513			72,06	85,75
Agrartor 4,5/6	AG4561	4,5 m	6,1 m	2.385,71	2.839,00						
Agrartor 5/3	AG5031	5,0 m	3,1 m	1.693,28	2.015,00	Sicherheitsabschaltung 2,5	335530	2,5 m		320,17	381,00
Agrartor 5/4	AG5041	5,0 m	4,1 m	2.117,65	2.520,00	Sicherheitsabschaltung 3	335531	3,0 m		326,89	389,00
Agrartor 5/5	AG5051	5,0 m	5,1 m	2.234,45	2.659,00	Sicherheitsabschaltung 3,5	335532	3,5 m		333,61	397,00
Agrartor 5/6	AG5061	5,0 m	6,1 m	2.573,95	3.063,00	Sicherheitsabschaltung 4	335533	4,0 m		340,34	405,00
Agrartor 5,5/3	AG5531	5,5 m	3,1 m	1.931,09	2.298,00	Sicherheitsabschaltung 4,5	335534	4,5 m		347,06	413,00
Agrartor 5,5/4	AG5541	5,5 m	4,1 m	2.305,88	2.744,00	Sicherheitsabschaltung 5	335535	5,0 m		353,78	421,00
Agrartor 5,5/5	AG5551	5,5 m	5,1 m	2.533,61	3.015,00	Sicherheitsabschaltung 5,5	335536	5,5 m		360,50	429,00
Agrartor 5,5/6	AG5561	5,5 m	6,1 m	2.759,66	3.284,00	Sicherheitsabschaltung 6	335537	6,0 m		367,23	437,00
Agrartor 6/3	AG6031	6,0 m	3,1 m	2.014,29	2.397,00						
Agrartor 6/4	AG6041	6,0 m	4,1 m	2.410,08	2.868,00						
Agrartor 6/5	AG6051	6,0 m	5,1 m	2.642,86	3.145,00						
Agrartor 6/6	AG6061	6,0 m	6,1 m	2.875,63	3.422,00						

1. Ermitteln der Abmessungen

- Ermitteln Sie die lichte Breite „A“ der Öffnung und die geplante Höhe „B“ bis Unterkante Montagewinkel. Fallen die ermittelten Maße zwischen 2 Maße auf der Preisliste, bestellen Sie das Tor mit den nächst größeren Maßen. Bei Bestellung angeben: Bedienung rechts „Option R“, Bedienung links „Option L“.
- Die Höhe des Agrartores kann reduziert werden, in dem etwas Material auf dem obersten Rohr aufgewickelt bleibt. In geöffnetem Zustand nehmen Agrartore ab Unterkante Montagewinkel 100 mm an Höhe weg. Zum Beispiel ein Tor mit der Bestellhöhe 4,1 m (Bmax= 4,0 m) läßt in zusammengerolltem Zustand eine freie Durchgangshöhe von 3,90 m.

2. Überprüfungen am Installationsort

- Vergewissern Sie sich, dass keine Hindernisse (Dachrinnen, Abflussrohre, Torbeschläge, etc.) die Installation der oberen Haltewinkel und der seitlichen Führungsschienen behindern.
- Beachten Sie, dass auf der Seite, auf der die Bedienungskette montiert wird, zusätzlich 40 mm Platz zum Anbringen der Montagewinkel benötigt wird, welche das Getriebe tragen.

3. Bodenabschlusslippe

- Windschutz-Agrartore werden standardmäßig mit einer Bodenabschlusslippe von 14 cm geliefert.

4. Antriebsarten

- 230 V / 500 W Rohr-Motor, 2 Schalter, Rutschkupplung, Vorschubgeschwindigkeit 9 Sek / m; Funk-Fernbedienung bis 30 m.
- Bei Betrieb mit Elektromotor und Fernbedienung ist die Sicherheitsabschaltung zwingend erforderlich.
- Zur Programmierung des Elektromotors ist ein Programmierset (335515) notwendig. Bitte extra bestellen.

Spezial-Netz
ohne Aufpreis in grün, blau,
beige, grau, braun und
schwarz lieferbar



Der schnelle, robuste und leicht zu bedienende Kettenantrieb - 5 s/m



Elektro-Antrieb 230 Volt (9 s/m) mit einem Drehschalter

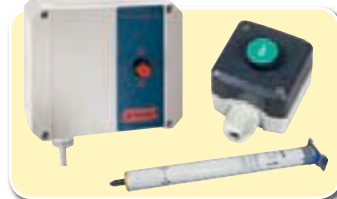

Elektro-Antrieb 230 Volt (9 s/m) mit einer Steuerbox Bot 5 und einem Drehschalter

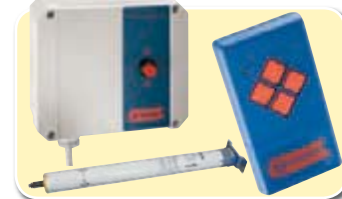

Elektro-Antrieb 230 Volt (9 s/m) mit Schaltersteuerung - optional mit Fernbedienung

Die Breite des Netzes muss an Ort und Stelle fertig zugeschnitten werden, zum Höhenausgleich kann ein Rest auf dem oberen Rohr aufgewickelt bleiben.